

PATLITE L95100064_02

LED Work Light

TYPE CWF

INSTRUCTION MANUAL

Installation
Operation
Maintenance

Notice to Customer Thank you very much for purchasing our product.

- Request the installation and wiring be performed by a professional contractor if construction work is involved.
- Prior to installation, read this manual thoroughly before using this product to ensure correct use.
- After reviewing this manual, if there are any questions regarding this product, please contact the nearest PATLITE office listed at the end of this manual.

Notice to Contractor

- Read this manual carefully prior to installation.
- Be sure to return this manual to the customer.

Safety Precautions

In order to prevent any damage to the user and other personnel or to assets, note the following:

- The indications for warning are divided into the following classes according to the degree of danger or damage incurred when the warning is not taken into consideration and the product is not correctly used.

Warning Indicates an imminently dangerous condition: failure to follow the instructions may lead to death or serious injury.

Caution Indicates a potentially dangerous condition: failure to follow the instructions may lead to slight injury or property damage.

The following symbols indicate and explains the nature of the information to be observed.

- This symbol indicates "Prohibited", which should not be carried out by all means.
- This symbol indicates "Enforced", which should be observed and carried out by all means.

1 Read this First (Safety Precautions)

Warning

- Do not disassemble or modify this product. Failure to comply may result in electric shock or fire.
- After installing this product, be careful not to use this product to climb onto a machine, or to get anything snagged onto this product while it is mounted on equipment, etc. Failure to comply may result in falling off the machinery or product damage may occur.
- Do not pour water, nor put it in water. This may cause fire, short circuit and/or electric shock.

Enforced

- Be sure to disconnect the power when wiring, mounting, exchanging, or repairing the product. Failure to comply may result in damage of the internal circuitry and the danger of electric shock, due to short-circuiting.
- Request the installation and wiring to be accompanied by a professional contractor. Failure to comply may result in electric shock, fire, or falling from high places.
- When this product is used for security purposes, it should be inspected daily, and to be used in conjunction with other security products, in case a malfunction should occur.
- Verify the installation location is a firm location which can handle the weight of the product and has no adverse vibrations. If installed in a place where vibration is frequent and/or exceeds the specifications, damage to the product may occur.
- The designated screws should be used for installation. Any parts used that are not specified may result in product damage or personal injury.
- Make sure this product is properly installed and wired. Improper wiring and installation may result in fire, short circuiting and/or electric shock.

Caution

- In order to avoid danger to the eyes, do not stare into the beam, do not view directly into the optical instrument, and don't turn the beam towards someone's eyes. The LED beam is hazardous to the eyes.
- Do not loosen any body screws. It will have an adverse effect on the protection rating.

Enforced

- Verify that the specified operating voltage is not exceeded.
- For safety measures, be sure to connect an external fuse to protect from overcurrents or overvoltages from mis-wiring, etc. The product can be protected by short-circuiting due to mis-wiring and overcurrents or overvoltages which can damage it.
- Avoid installation in the following locations:
 - Near space heaters or places where high temperatures are present.
 - In locations where chemical or explosive gasses, etc., are present.

Notice

- To ensure proper safety while using the LED work light, observe the following:
 - Perform periodic pre-maintenance.
 - As a precaution against problems occurring, use this product together with other equipment.
- Be sure to discharge any static electricity from the body before handling static sensitive parts of this product. (To prevent damage from static electricity, touch hands or other body parts to metals or an earth ground to discharge the body from static charge.)
- Use a soft cloth moistened with water when the LED Unit or body must be cleaned up. (Do not use thinner, benzine, gasoline or oil.)
- To ensure safety when this product is installed onto equipment, observe the following:
 - Do not remove parts beyond those designed to be removed from this product.
 - Do not modify or disassemble this product.

2 Model Number Configuration

Type	Full Length	Rated Voltage /Standards	Luminous Color
CWF			CD

3S	: 300mm		
6S	: 600mm		
9S	: 900mm		

CD	: Daylight
24	: 24V DC / UL,EN ※1
M2U	: 100-240V AC / UL
M2C	: 100-240V AC / EN,KC

※1 CWF 3S 6S type only

Accessory

- CWF Standard Mounting Bracket (2 pcs.)
- Instruction Manual

3 Part Names and Dimensions

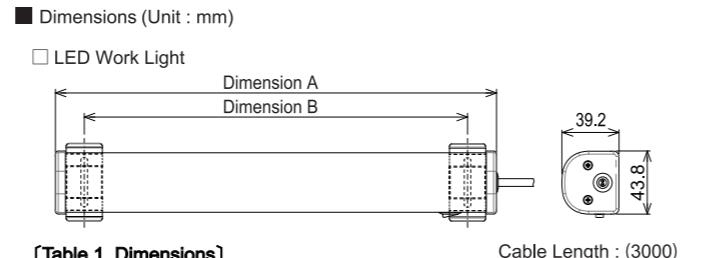
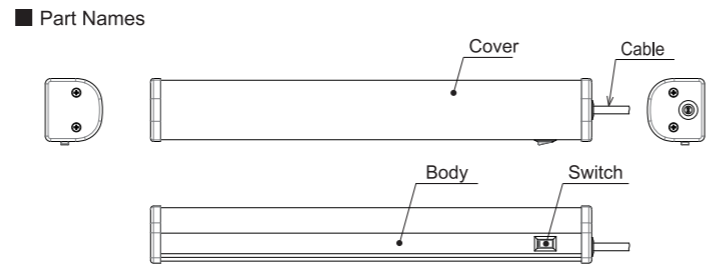
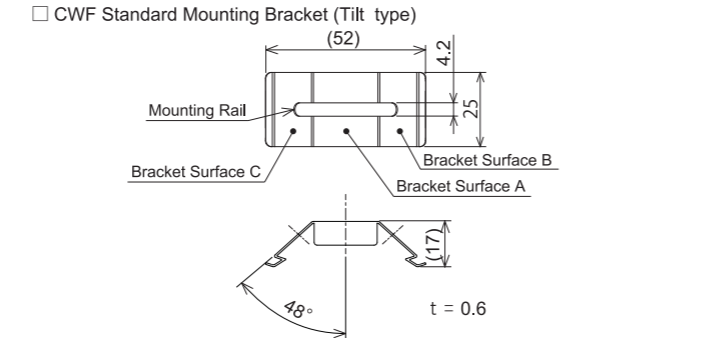

Table 1. Dimensions

Model	Dimension A Body Length	Dimension B Bracket Pitch
CWF3S-□-CD	300	260
CWF6S-□-CD	600	560
CWF9S-□-CD	900	860



4 How to Install

Warning

- Do not modify or disassemble the product. Failure to comply may result in electric shock or fire.
- After installing this product, be careful not to use this product to climb onto a machine, or to get anything snagged onto this product while it is mounted on equipment, etc. Failure to comply may result in falling off the machinery or product damage may occur.

Enforced

- To prevent from electrocution, disconnect power prior to mounting or performing maintenance.
- Verify the installation location is a firm location which can handle the weight of the product and has no adverse vibrations. If installed in a place where vibration is frequent and/or exceeds the specifications, damage to the product may occur.
- The designated screws should be used for installation. Any parts used that are not specified may result in product damage or personal injury.

Caution

- Ensure this product is securely mounted, to prevent from falling, etc.
- This product is for indoor use only. (Not for outdoor use)

Product Mounting Direction

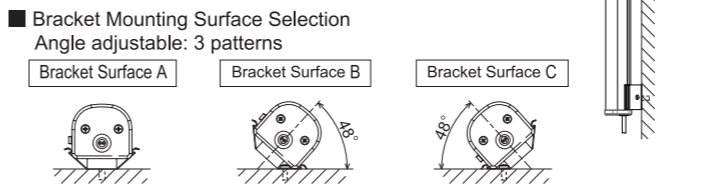
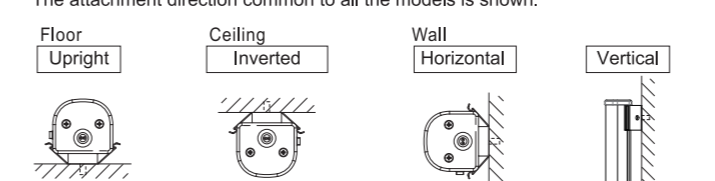

Installation Location

- SUITABLE FOR DAMP LOCATIONS.
 - Select a damp location that is not exposed to water spray or mist.
- Attach the bracket to the mounting surface.
 - After tapping the mounting holes onto a flat and sturdy surface, use two M4 screws for mounting.
 - Attach an M4 screw in the desired "Mounting Rail" and tighten.

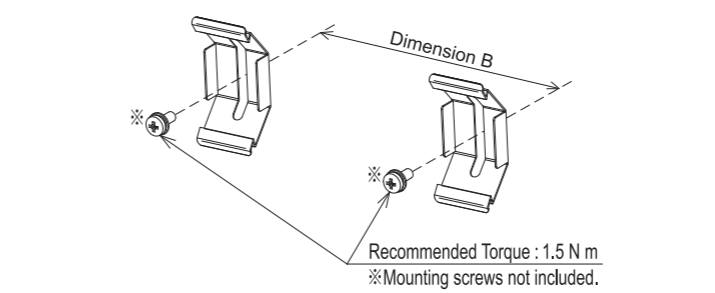

③ Attach the product to the bracket.

- After the bracket is mounted to a sturdy surface, snap the product into place.

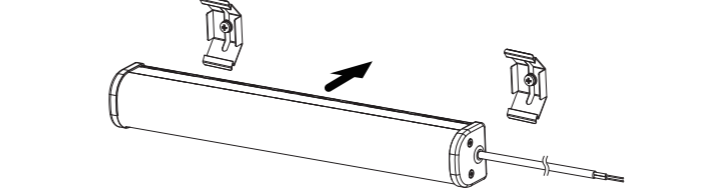

5 Wiring

Warning

- Be sure to disconnect the power when wiring, mounting, exchanging, or repairing the product. Failure to comply may result in damage of the internal circuitry and the danger of electric shock due to short-circuiting.

Caution

- Check that the proper voltage is connected before applying power.
- Do not pull on the cable, or try to push it inside the unit. Possible cause of failure may occur. In addition, allow a margin of slack for the wire and cable to prevent stress.
- Use a constant-voltage regulated power supply. Possible cause of failure may occur with the use of a constant current power supply. ([24] type only)
- Install a fuse to protect it from the power supply. The product can be protected by short-circuiting due to mis-wiring and overcurrents or overvoltages which can damage it.

<Notice>

- Use a UL authenticated Class 2 power supply unit to connect power to this product. The power supply unit is a constant voltage type. ([24] type only)
- This product contains a 2A (slow-blow) fuse inside. Use an external fuse rated for the machine, which is connected to the product, to protect the machine from damage.

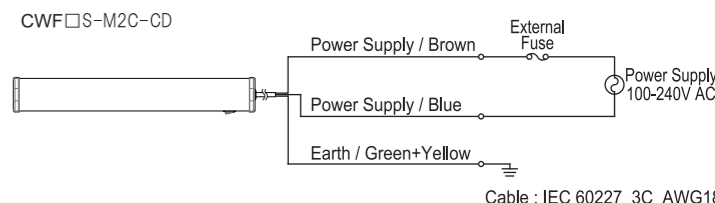
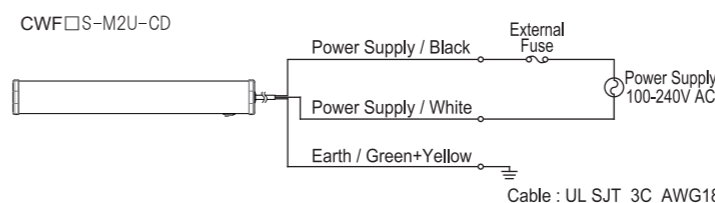
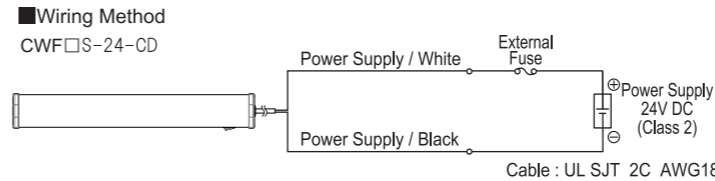

6 Operating Directions

Caution

- In order to avoid danger to the eyes, do not stare into the beam, do not view directly into the optical instrument, and don't turn the beam towards someone's eyes. The LED beam is hazardous to the eyes.
- Verify that the specified operating voltage is not exceeded.

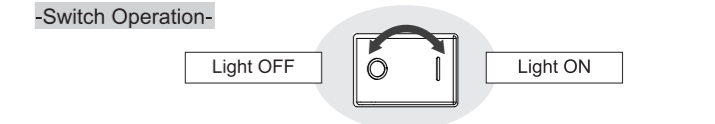

7 Maintenance and Inspection

If the product does not work after referring to the table below, please request to PATLITE Sales Representative for repair. PATLITE will do the repair. when wiring, mounting, exchanging, or repairing the product can only be made by the PATLITE, our service agent or similarly qualified person (professional contractor). In addition, if there are any questions concerning this product, feel free to contact your PATLITE Sales Representative.

Problem	Where to Check	What to Do
Does not light up	Is the power properly supplied?	Verify the voltage has been connected.
		Verify the proper polarity.
		Verify the proper voltage is supplied. (24V DC / 100-240V AC)
		Verify the external fuse has not been burned-out.

8 Specifications

Model	CWF3S-24	CWF6S-24	CWF3S-M2□	CWF6S-M2□	CWF9S-M2□	
Color Temperature (typ.)	5700 K					
Illuminance (typ.) (Center)	1.0m	165 lx	320 lx	150 lx	320 lx	445 lx
Total Luminous Flux (typ.)	500 lm	1000 lm	500 lm	1000 lm	1500 lm	
Rated Voltage	24V DC		100-240V AC (50/60Hz)			
Operating Voltage Range	Rated Voltage ± 10%		90-264V AC			
Rated Power Consumption	5 W	10W	5 W	10 W	15 W	
Operating Ambient Temperature	- 25 °C ~ + 60 °C		- 20 °C ~ + 50 °C			
Operation Ambient Humidity	90% RH or less, no condensation					
Mounting Location	Indoor					
Mounting Direction	All Directions					
Protection Rating	IP20					
Mass (Tolerance ±10%)	0.42 kg	0.57 kg	M2U:0.53 kg M2C:0.46 kg	M2U:0.68 kg M2C:0.6 kg	M2U:0.84 kg M2C:0.76 kg	

(Note) • Dimensions and specifications may change without notice due to continual product improvement.
• Due to the characteristics of the LED, color temperature, brightness and hue will differ for every LED and every product.
• Since all IP examinations are done according to specified conditions and regulated time, the protection rating is not guaranteed for an extended period of time.
• PATLITE and the PATLITE logo is a trademark, or registered trademark of the PATLITE Corporation of Japan and each country.

PATLITE Corporation G2G

PATLITE Corporation ※Head office <http://www.patlite.com/>
4-1-3, Kyutaromachi, Chuo-ku, Osaka 541-0056 Japan

PATLITE (U.S.A.) Corporation <http://www.patlite.com/>
PATLITE Europe GmbH ※Germany <http://www.patlite.eu/>
PATLITE (SINGAPORE) PTE LTD <http://www.patlite.com/>
PATLITE (CHINA) Corporation <http://www.patlite.cn/>
PATLITE KOREA CO., LTD. <http://www.patlite.co.kr/>
PATLITE TAIWAN CO., LTD. <http://www.patlite.tw/>
PATLITE (THAILAND) CO., LTD. <http://www.patlite.co.th/>

(Importer for EU)
PATLITE Europe GmbH Am Soeldnermoos 8, D-85399 Hallbergmoos, Germany

PATLITE® L95100064_02

LED 작업등

타입 CWF

취급 설명서

고객 안내사항 저희 제품을 구매해주셔서 감사합니다.
 ● 제품 설치 및 배선 진행 시 건축 공사와 연관 될 경우, 전문 시공자가 설치하실 것을 추천합니다.
 ● 설치에 앞서 올바른 사용을 위해 제품 사용 전 이 설명서를 철저히 읽어주십시오.
 ● 이 설명서를 읽으신 뒤 문의사항이 있으실 경우, PATLITE 한국지사도 연락 주십시오. (02-523-6636)

시공자 분께 안내 드립니다
 ● 설치에 앞서 이 설명서를 자세히 읽어주십시오.
 ● 설치 후 이 설명서를 고객 분께 반드시 돌려주십시오.

안전 예방책

사용자와 그 외 인명, 자산의 피해를 막기 위하여 다음 사항에 유의하여 주십시오.
 ◆ 제품이 올바르게 사용되지 않을 때 발생하는 위험 또는 손상 정도에 따라 경고의 표시가 나누어집니다.

- 경고** 급박한 위험 조건을 의미합니다. 지침을 준수하지 않을 경우 사망 또는 심각한 부상을 입을 수 있습니다.
- 주의** 잠재적인 위험 조건을 의미합니다. 지침을 준수하지 않을 경우 경미한 부상 또는 재산상의 손해가 발생할 수 있습니다.
- ◆ 다음 기호는 확인이 필요한 정보의 특성을 나타내고 설명합니다.
- ⊘ 이 기호는 "금지"를 나타내며, 절대 수행해서는 안 됩니다.
- ! 이 기호는 "수행"을 나타내며, 반드시 준수하고 수행해야 합니다.

1 먼저 읽어주세요 (안전예방책)

- 경고**
 - 이 제품을 분해 또는 개조하지 마십시오. 이를 준수하지 않을 경우 감전 또는 화재가 발생할 수 있습니다.
 - 이 제품을 설치 후, 기계에 올라가서 사용하지 않고, 장비 위에 설치가 되어 있을 때 다른 어떤 물체에 의해 방해 받지 않도록 주의하십시오.
 - 물에 담그거나 물을 끼얹지 마십시오. 감전 또는 단락(쇼트), 화재의 우려가 있습니다.
- 주의**
 - 제품의 배선, 설치, 교환, 수리 중일 시 반드시 전원을 끊어주십시오. 준수하지 않을 시 단락으로 인하여 내부 전기 회로망의 손상과 감전의 위험이 있을 수 있습니다.
 - 설치 및 배선은 전문 시공사와 함께 하시기를 추천합니다. 준수하지 않을 시 감전, 화재, 추락이 있을 수 있습니다.
 - 만일 이 제품을 보안 목적으로 사용할 경우, 매일 점검이 필요로 하며 오작동이 일어날 것을 대비하여 다른 보안 제품과 함께 사용되어야 합니다.
 - 설치 위치가 제품에 해가 되는 진동이 없고 제품의 무게를 견딜 수 있을 정도의 단단한 곳인지 확인하십시오. 진동이 자주 발생하거나 사양을 초과하는 곳에 설치할 경우 제품 손상이 발생할 수 있습니다.
 - 설치 시 지정된 드라이버를 사용하십시오. 명시되지 않은 다른 부품을 사용할 시 제품에 손상 혹은 신체적 상해가 발생할 수 있습니다.
 - 제품이 올바르게 설치, 배선 되었는지 확인해 주십시오. 감전 또는 단락(쇼트), 화재의 우려가 있습니다.

- 주의**
 - 시력의 손상을 막기 위해 광선을 응시하거나, 광학기기를 직접 쳐다보거나, 광선이 사람의 눈을 향하게 하지 마십시오. LED 광선은 눈에 위험합니다.
 - 어떤 나사도 풀지 마십시오 보호 등급이 좋지 않은 영향을 줄 수 있습니다.
- 주의**
 - 명시된 동작 전압을 초과하지 않습니다.
 - 안전 조치를 위하여, 잘못된 배선 등으로 인한 과전류, 과전압으로부터 제품을 보호하기 위해 외부 퓨즈를 반드시 연결하십시오. 잘못된 배선 및 과전류 또는 과전압으로 인한 손상으로부터 제품이 보호될 수 있습니다.
 - 다음 위치에 설치하지 마십시오.
 - 높은 온도가 존재하는 장소 혹은 근처에 있는 장소.
 - 화학 물질 또는 폭발 가스 등이 존재하는 장소

- 안내**
- LED 작업등을 사용하는 동안 적합한 안전의 보장을 위해 다음 사항을 준수하십시오.
 - 정기적인 사전 유지 관리를 실시하십시오.
 - 문제가 발생하지 않는 한 이 제품을 다른 장비와 함께 사용하십시오.
 - 이 제품의 정전기에 민감한 부분을 다루기 전에 신체의 정전기를 방출하십시오. (정전기로 인한 손상을 방지하려면 손이나 다른 신체부위를 금속이나 접지면에 대고 정전기를 방출 시키십시오.)
 - LED 유닛 또는 바디를 청소해야 할 때 물에 적신 부드러운 천을 사용하십시오. (희석제, 벤진, 가솔린 또는 오일 등을 사용하지 마십시오.)
 - 이 제품을 장비에 설치할때 적합한 안전의 보장을 위해 다음 사항을 준수하십시오.
 - 이 제품에서 제거하도록 설계된 부품 이외의 부품은 제거하지 마십시오.
 - 이 제품을 개조하거나 분해하지 마십시오.

2 모델 번호 구성

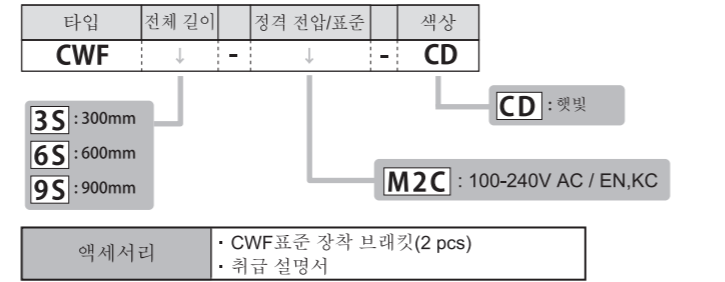

3 부품 이름 및 치수

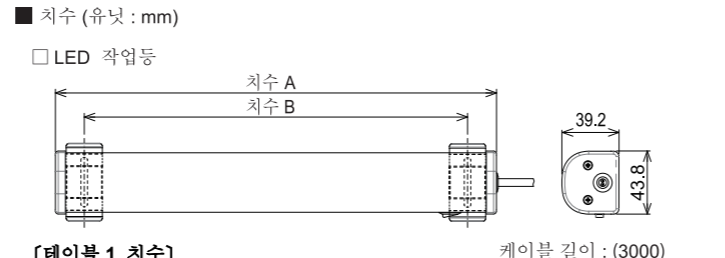
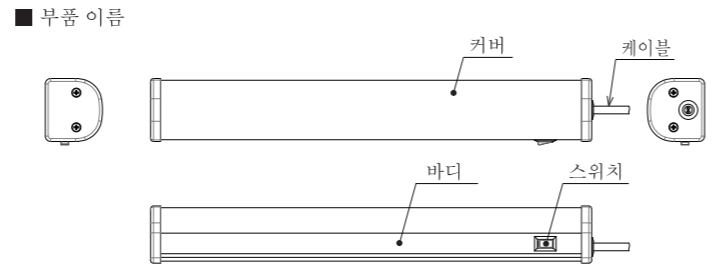

□ CWF표준 장착 브래킷

(테이블 1. 치수)

모델	치수 A 바디 길이	치수 B 브래킷 피치
CWF3S-□-CD	300	260
CWF6S-□-CD	600	560
CWF9S-□-CD	900	860

케이블 길이 : (3000)

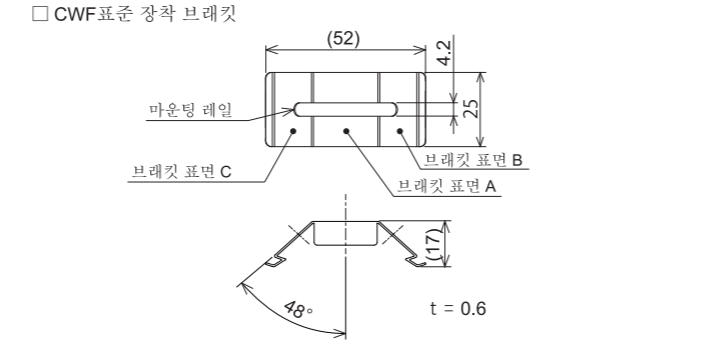

4 설치 방법

- 경고**
 - 제품을 개조하거나 분해하지 마십시오. 이를 준수하지 않을 경우 감전 또는 화재가 발생할 수 있습니다.
 - 설치 후 기계에 올라가서 사용하지 마시고, 장비 위에 설치가 되어 있을 때 제품이 다른 어떤 물체에 의해 방해 받지 않도록 주의하십시오.
- 주의**
 - 감전 사고를 예방하기 위하여 설치 또는 유지 보수를 진행하기 전에 전원을 차단하십시오.
 - 설치 위치가 제품에 해가 되는 진동이 없고 제품의 무게를 견딜 수 있을 정도의 단단한 곳인지 확인하십시오. 진동이 자주 발생하거나 사양을 초과하는 곳에 설치할 경우 제품 손상이 발생할 수 있습니다.
 - 설치 시 지정된 드라이버를 사용하십시오. 명시되지 않은 다른 부품을 사용할 시 제품에 손상 혹은 신체적 상해가 발생할 수 있습니다.

- 주의**
 - 설치 시 제품이 단단히 고정되어 떨어지지 않도록 하십시오.
 - 이 제품은 실내에서만 사용할 수 있습니다. (실외 사용 불가)

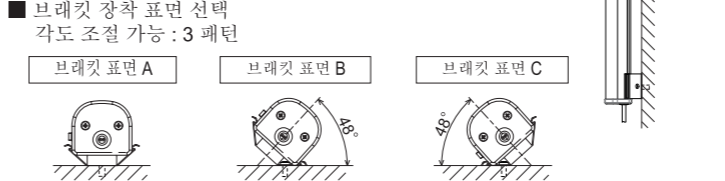
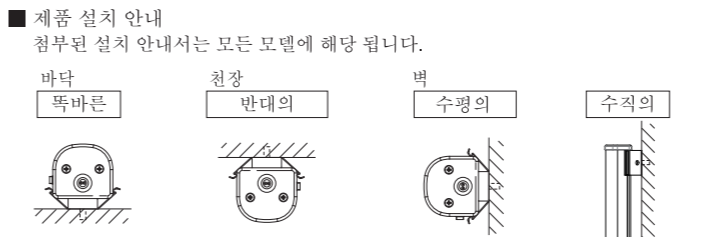

- 설치 위치
- 건조한 장소에 적합합니다.
 - 물 분무 또는 미스트에 노출되지 않는 건조한 장소를 선택하십시오.
 - 브래킷을 설치할 표면에 부착합니다.
 - 평평하고 단단한 표면에 장착 구멍을 뚫은 후, 2개의 M4 나사를 설치에 사용하십시오.
 - M4 나사를 "마운팅 레일"에 부착하고 조여주십시오.

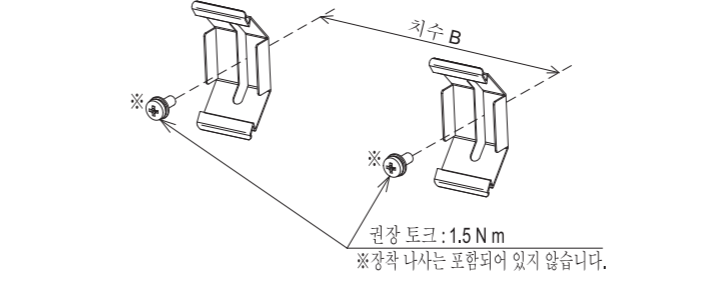

- 제품을 브래킷에 부착합니다.
 - 브래킷을 건고한 표면에 장착한 후에 제품을 제자리에 고정하십시오.

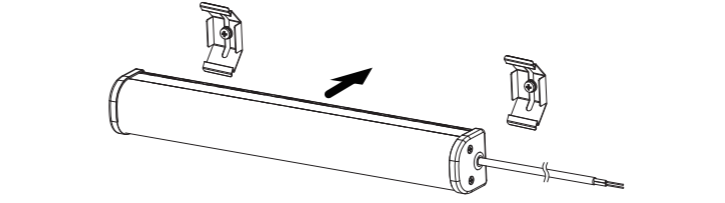

5 배선

- 경고**
 - 제품을 배선, 장착, 교환 또는 수리할 때는 반드시 전원을 차단해 주십시오. 이를 준수하지 않을 경우 내부 회로가 손상되거나 단락 회로로 인한 감전의 위험이 있습니다.

- 주의**
 - 전원을 공급하기 전에 적절한 전압이 연결되어 있는지 확인하십시오.
 - 케이블을 당기거나 장치 내부로 밀어 넣지 마십시오. 고장이 발생할 수 있습니다. 또한, 와이어와 케이블이 눌리지 않도록 여유 공간을 만들어 주십시오.
 - 퓨즈를 설치하여 전원 공급 장치로부터 보호하십시오. 잘못된 배선 및 과전류 또는 과전압으로 인한 손상으로부터 제품이 보호될 수 있습니다.

<안내>
 ● 이 제품에는 내부에 2A(느리게 흐르는)퓨즈가 들어 있습니다. 제품에 연결된 기계에 연결된 외부 퓨즈를 사용하여 기계를 손상으로부터 보호합니다.

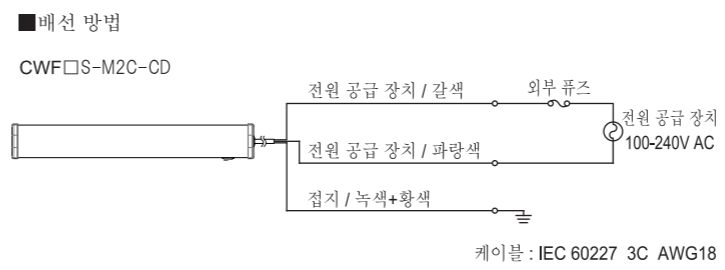

6 작동 방법

- 주의**
 - 시력의 손상을 막기 위해 광선을 응시하거나, 광학기기를 직접 쳐다보거나, 광선이 사람의 눈을 향하게 하지 마십시오. LED 광선은 눈에 위험합니다.
 - 전압이 초과되지 않았는지 확인하십시오.

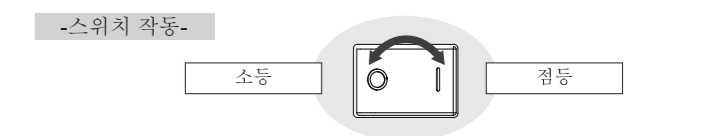

7 유지 및 점검

아래 표를 참조하여 제품이 작동하지 않는 경우 수리를 요청하십시오. 또한 이 제품에 대한 문의 사항이 있을 경우, PATLITE 영업 담당자에게 문의하십시오. (PATLITE 한국지사 02-523-6636)

문제점	체크포인트	해결방안
점등 되지 않을 시	전원이 적절히 공급되었나요?	전압이 연결되었는지 확인하십시오. 양극이 적합한지 확인하십시오. 적절한 전압이 공급되는지 확인하십시오.(100-240V AC) 외부 퓨즈가 끊어지지 않았는지 확인하십시오.

8 사양

모델	CWF3S-M2C-CD	CWF6S-M2C-CD	CWF9S-M2C-CD
색 온도 (typ.)	5700 K		
조도 (typ.) (중앙)	1.0m 150 lx	320 lx	445 lx
총 발광 유량 (typ.)	500 lm	1000 lm	1500 lm
정격 전압	100-240V AC (50/60Hz)		
작동 전압 범위	90-264V AC		
정격 전력 소비량	5 W	10 W	15 W
작동 주변 온도	-20 °C ~ +50 °C		
작동 주변 습도	90%RH 또는 이하, 응결 없음		
장착 위치	실내		
장착 방법	모든 방법		
보호 등급	IP20		
질량 (오차±10%)	0.46 kg	0.6 kg	0.76 kg

(노트) ● 규격과 사양은 지속적인 제품 개선으로 인해 예고 없이 변경될 수 있습니다.
 ● LED 특성상 색상 온도, 밝기 및 색상은 각각의 모든 LED 및 제품 종류에 따라 달라집니다.
 ● 모든 IP검사는 지정된 조건 및 규정 시간에 따라 수행되며, 보호 등급은 장기간 보장되지 않습니다.
 ● PATLITE와 PATLITE 로고는 일본과 세계 각국의 PATLITE Corporation의 상표 또는 등록 상표입니다.

PATLITE Corporation G2G

PATLITE Corporation ※Head office ■ <http://www.patlite.com/>
 4-1-3, Kyutaromachi, Chuo-ku, Osaka 541-0056 Japan

PATLITE (U.S.A.) Corporation ■ <http://www.patlite.com/>
PATLITE Europe GmbH ※Germany ■ <http://www.patlite.eu/>
PATLITE (SINGAPORE) PTE LTD ■ <http://www.patlite.com/>
PATLITE (CHINA) Corporation ■ <http://www.patlite.cn/>
PATLITE KOREA CO., LTD. ■ <http://www.patlite.co.kr/>
PATLITE TAIWAN CO., LTD. ■ <http://www.patlite.tw/>
PATLITE (THAILAND) CO., LTD. ■ <http://www.patlite.co.th/>