

Motor PTC Kit

Kit PTC del Motor

Kit PTC do Motor

SSW-07 / SSW-08

Installation, Configuration and Operation Guide
Guía de Instalación, Configuración y Operación
Guia de Instalação, Configuração e Operação

English / Español / Português

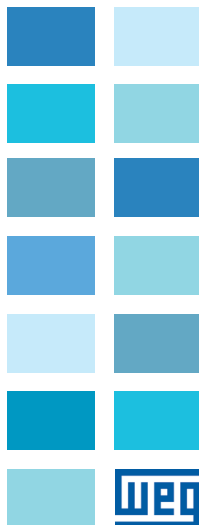

MOTOR PTC KIT

English

1. Description of the Kit	5
2. Safety Notices	5
3. Optional Module Description	5
4. Motor PTC Kit Installation Procedure	6

KIT PTC DEL MOTOR

Español

1. Descripción del Kit	8
2. Informaciones de Seguridad.....	8
3. Descripción Del Opcional.....	8
4. Procedimiento para La Instalación del Kit PTC del Motor ..	9

KIT PTC DO MOTOR

Português

1. Descrição do Kit	11
2. Informações de Segurança	11
3. Descrição do Opcional	11
4. Procedimento Para Instalação do Kit PTC do Motor	12

1. DESCRIPTION OF THE KIT

Contents:

Table 1 - Contents of the kit

SSW-07/SSW-08 motor PTC kit (Part number: 10413867)	
Quantity	Description
1	Motor PTC optional plug-in module

2. SAFETY NOTICES



ATTENTION!

Switch off the soft-starter SSW-07/SSW-08 before installing the motor PTC kit.

The electronic boards have components that are susceptible to electrostatic discharge. Never touch any of the electrical components or connectors without following the proper grounding procedures. If it is necessary to do so, touch the grounded heatsink or use a suitable grounded wrist strap.

3. OPTIONAL MODULE DESCRIPTION

This optional module allows the connection of the motor thermistor to the soft-starter.

The motor PTC kit is connected directly to the soft-starter. It is fitted into the front cover slot for optional plug-in modules.

The tables 2 and 3 present information on the actuation level and the terminal strip description respectively.

Table 2 - Actuation level specification

Motor PTC actuation level specification	
<input checked="" type="checkbox"/>	Error trip: 3k9 Release: 2k4
<input checked="" type="checkbox"/>	Minimum resistance: 80 Ω

Table 3 - Terminal strip description

Description of the motor PTC kit connector	
Terminal	Description
1	Not connected
2	PTC A
3	PTC B
4	Not connected

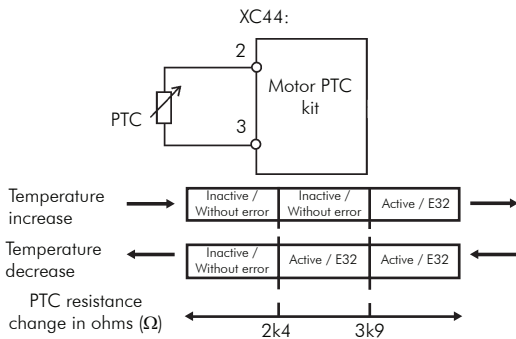
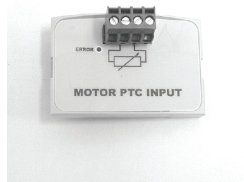

Figure 1 - PTC activation

4. MOTOR PTC KIT INSTALLATION PROCEDURE

1. Contents of the kit.



2. Take out the optional plug-in cover.

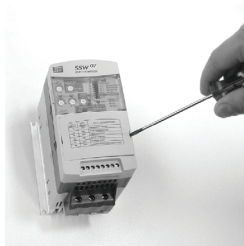



3. Replace the cover with the optional plug-in module. Make sure that the module be connected.

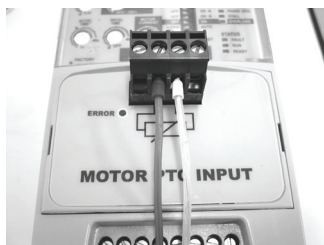

4. Connect the motor PTC in the pins 2 and 3 of the optional module with the cable terminals below, according to the figure.

1. DESCRIPCIÓN DEL KIT

Contenido del Kit:

Tabla 1 - Contenido del kit

Kit PTC del motor para SSW-07/SSW-08 (Código: 10413867)	
Cantidad	Descripción
1	Módulo opcional plug-in PTC del motor

2. INFORMACIONES DE SEGURIDAD



¡ATENCIÓN!

Desconectar el arrancador suave SSW-07/SSW-08 antes de instalar el kit PTC del motor.

Las tarjetas electrónicas utilizan componentes sensibles a descargas electrostáticas. No tocar directamente sobre los componentes o conectores. Caso necesario, tocar antes en el disipador aterrizado o utilice pulsera de aterrizamiento adecuada.

3. DESCRIPCIÓN DEL OPCIONAL

Este módulo opcional permite la conexión del termistor del motor al arrancador suave.

El kit PTC del motor es conectado directamente al arrancador suave. Este módulo es encajado en la parte frontal del arrancador suave en el local de la tapa para opcionales plug-in.

Las tablas 2 y 3 presentan informaciones sobre los niveles de actuación y la descripción del conector respectivamente.

Tabla 2- Especificaciones de los niveles de actuación

Especificaciones de los niveles de actuación del kit PTC del motor	
<input checked="" type="checkbox"/>	Actuación: 3k9 Release: 2k4
<input checked="" type="checkbox"/>	Resistencia mínima: 80 Ω

Tabla 3 - Descripción del conector

Descripción del conector del kit PTC del motor	
Terminal	Descripción
1	No conectado
2	PTC A
3	PTC B
4	No conectado



Figura 1 - Actuación del PTC

4. PROCEDIMIENTO PARA LA INSTALACIÓN DEL KIT PTC DEL MOTOR

1. Contenido del kit.

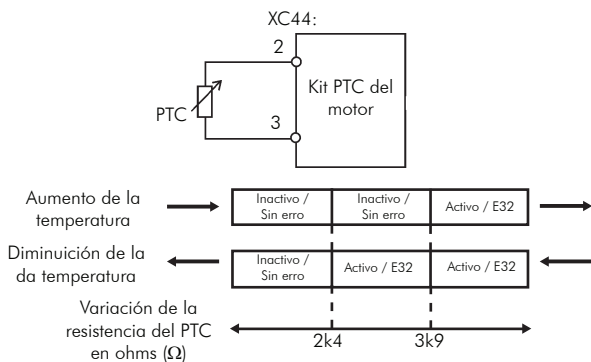
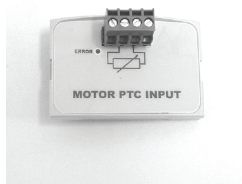

2. Retire la tapa para opcionales plug-in.

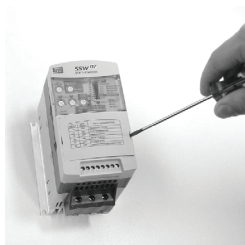



3. Sustituya la tapa por el módulo opcional plug-in.
Certifíquese que el módulo esté conectado.

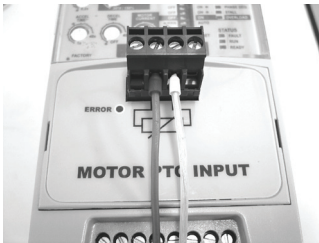

4. Conecte el PTC del motor en los terminales 2 y 3 del módulo opcional, con los bornes de los cables para abajo, conforme la figura.

1. DESCRIÇÃO DO KIT

Conteúdo do Kit:

Tabela 1 - Conteúdo do kit

Kit PTC do motor para SSW-07/SSW-08 (Código: 10413867)	
Quantidade	Descrição
1	Módulo opcional plug-in PTC do motor

2. INFORMAÇÕES DE SEGURANÇA



ATENÇÃO!

Desligar a Soft-Starter SSW-07/SSW-08 antes de instalar o kit PTC do motor.

Os cartões eletrônicos possuem componentes sensíveis a descargas eletrostáticas. Não toque diretamente sobre componentes ou conectores. Caso necessário, toque antes no dissipador aterrado ou utilize pulseira de aterramento adequada.

3. DESCRIÇÃO DO OPCIONAL

Este módulo opcional permite a conexão do termistor do motor à soft-starter. O kit PTC do motor é conectado diretamente à soft-starter. Este módulo é encaixado na parte frontal da soft-starter no local da tampa para opcionais plug-in.

As tabelas 2 e 3 mostram informações sobre os níveis de atuação e a descrição do conector respectivamente.

Tabela 2 - Especificações dos níveis de atuação

Especificações dos níveis de atuação do kit PTC do motor	
<input checked="" type="checkbox"/>	Atuação: 3k9 Release: 2k4
<input checked="" type="checkbox"/>	Resistência mínima: 80 Ω

Tabela 3 - Descrição do conector

Descrição do conector do kit PTC do motor	
Pino	Descrição
1	Não conectado
2	PTC A
3	PTC B
4	Não conectado



Figura 1 - Atuação do PTC

4. PROCEDIMENTO PARA INSTALAÇÃO DO KIT PTC DO MOTOR

1. Conteúdo do kit.

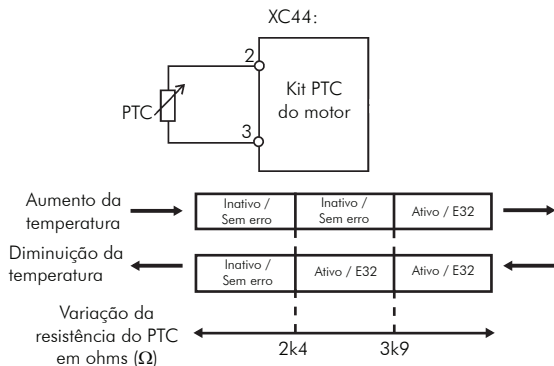
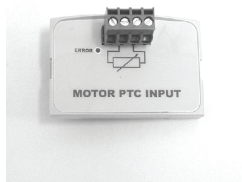

2. Retire a tampa para opcionais plug-in.

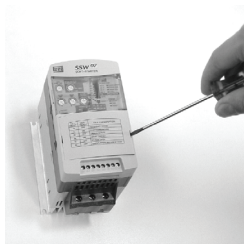



3. Substitua a tampa pelo módulo opcional plug-in.
Certifique-se que o módulo esteja conectado.

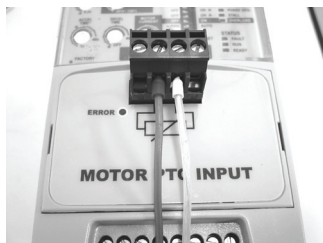

4. Conecte o PTC do motor nos pinos 2 e 3 do módulo opcional com os terminais dos cabos para baixo, conforme a figura.



WEG Equipamentos Elétricos S.A.
Jaraguá do Sul - SC - Brazil
Phone 55 (47) 3276-4000 - Fax 55 (47) 3276-4020
São Paulo - SP - Brazil
Phone 55 (11) 5053-2300 - Fax 55 (11) 5052-4212
automacao@weg.net
www.weg.net



10193002